

— CREATES MOBILE WORKPLACES —

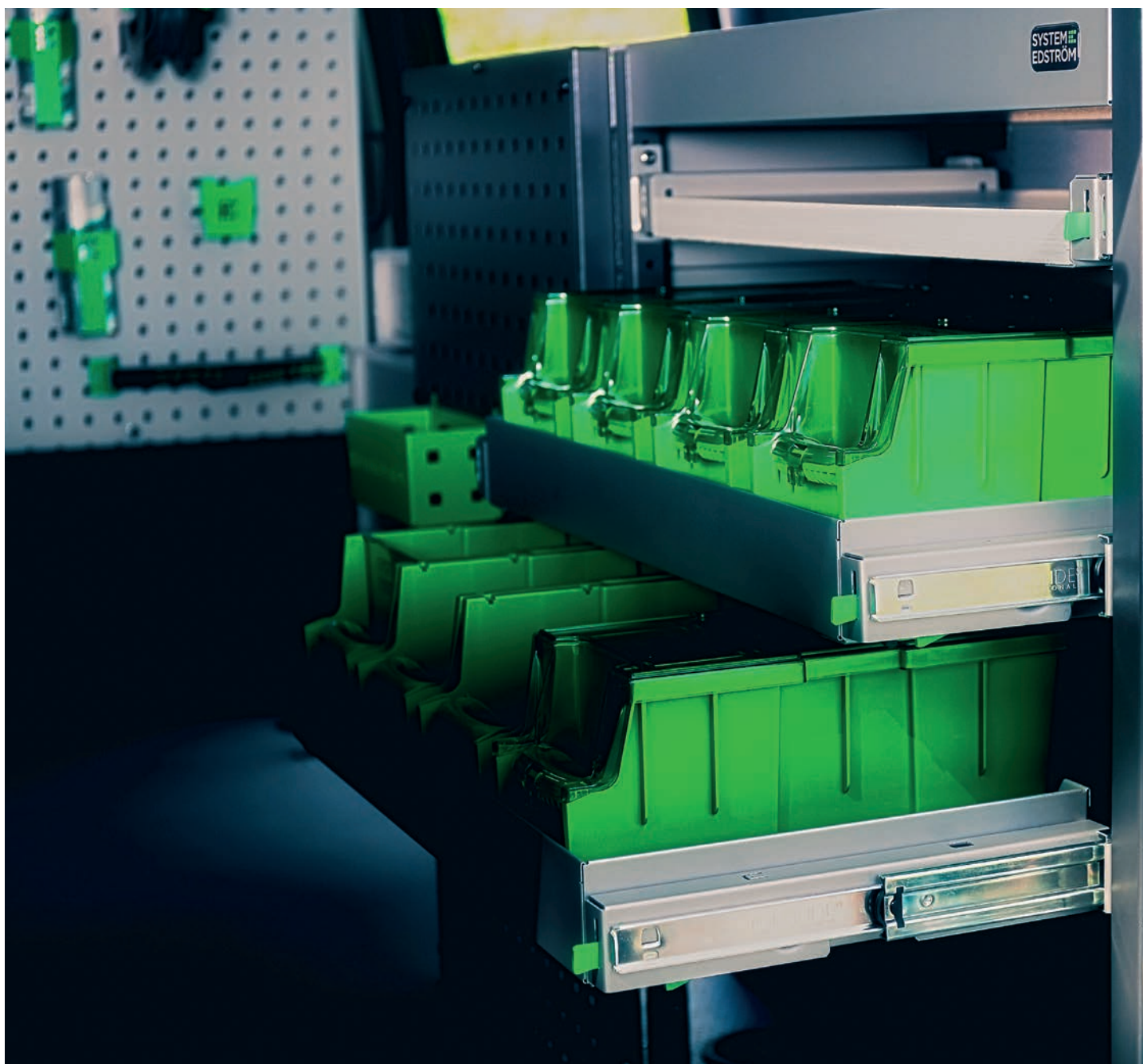

# IVECO Daily



SYSTEM   
EDSTRÖM

# IVECO DAILY 9 M<sup>3</sup> H1

Para obtener más información sobre precios, instalación y contenido que incluyen nuestras propuestas de equipamiento, escanee el código de la primera página.

En furgonetas eléctricas e híbridas recomendamos el montaje por un instalador experimentado. Se deben tener en cuenta las baterías y el cableado para los aproximadamente 400 voltios que hay en el vehículo. El montaje añadido de un suelo puede aumentar el coste.

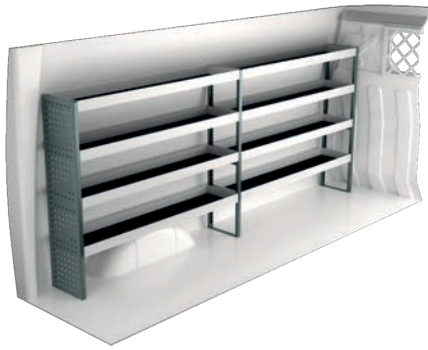

Art.No	LxPxH	Kg
F41400	2874x300x1220 mm	56

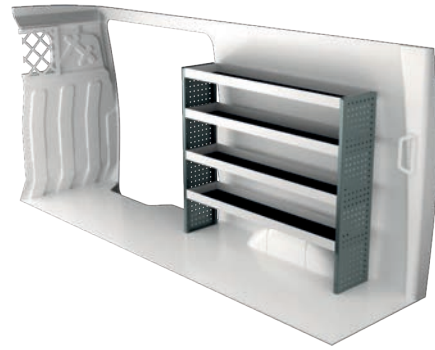

Art.No	LxPxH	Kg
F41401	1453x300x1220 mm	33

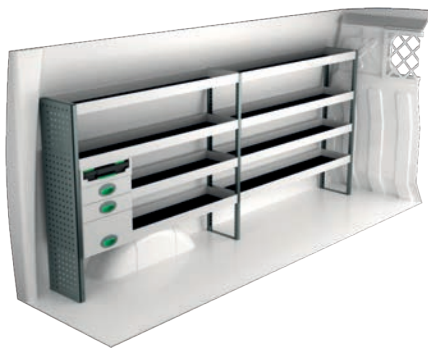

Art.No	LxPxH	Kg
F41402	2874x300x1220 mm	71

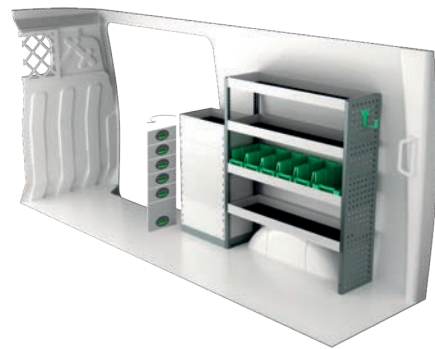

Art.No	LxPxH	Kg
F41403	1530x300x1220 mm	60

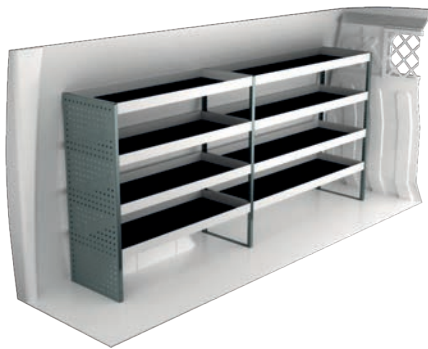

Art.No	LxPxH	Kg
F41404	2661x470x1220 mm	74



Art.No	LxPxH	Kg
F41405	1453x470x1220 mm	50

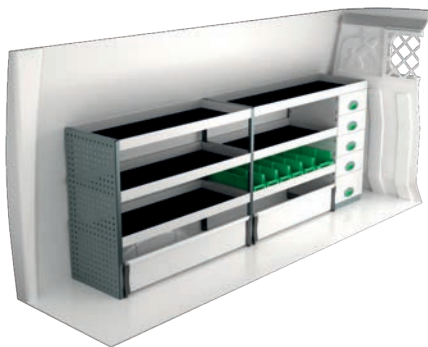

Art.No	LxPxH	Kg
F41406	2661x470x1000 mm	92

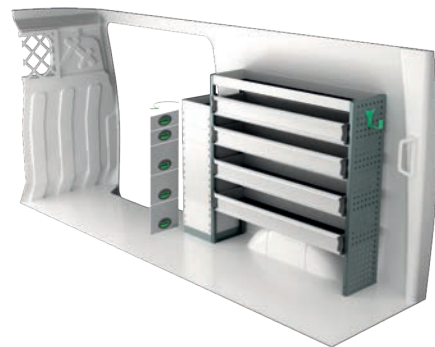

Art.No	LxPxH	Kg
F41407	1539x300x1220 mm	63

# IVECO DAILY 10,8 M<sup>3</sup> H2

Para obtener más información sobre precios, instalación y contenido que incluyen nuestras propuestas de equipamiento, escanee el código de la primera página.

En furgonetas eléctricas e híbridas recomendamos el montaje por un instalador experimentado. Se deben tener en cuenta las baterías y el cableado para los aproximadamente 400 voltios que hay en el vehículo. El montaje añadido de un suelo puede aumentar el coste.

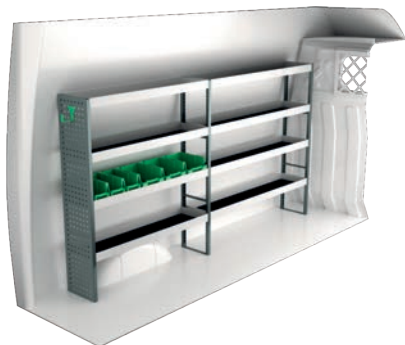

Art.No	LxPxH	Kg
F41420	2662x300x1440 mm	58

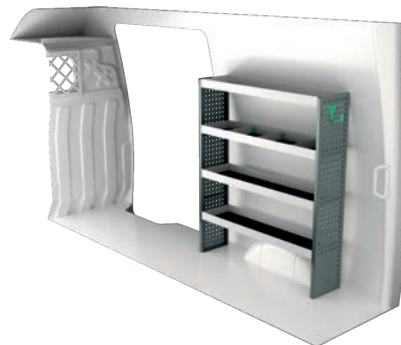

Art.No	LxPxH	Kg
F41421	1242x300x1440 mm	32

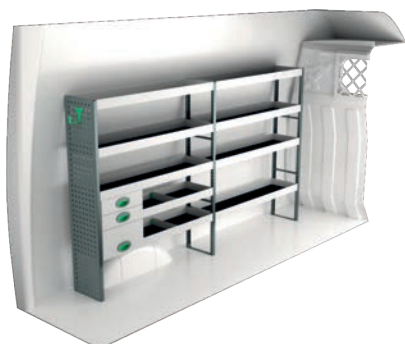

Art.No	LxPxH	Kg
F41422	2450x300x1440 mm	66

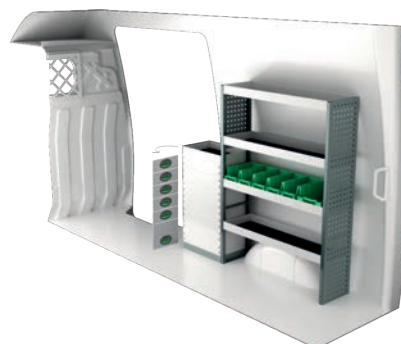

Art.No	LxPxH	Kg
F41423	1531x300x1440 mm	63

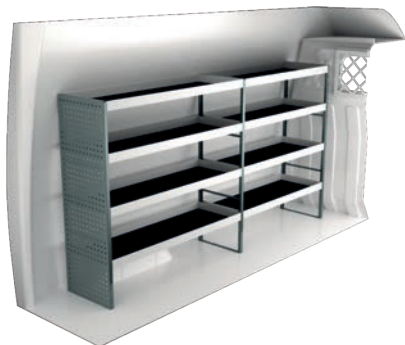

Art.No	LxPxH	Kg
F41424	2662x470x1440 mm	76

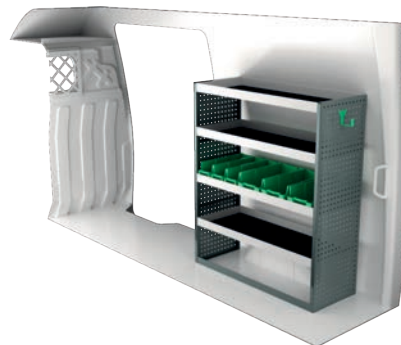

Art.No	LxPxH	Kg
F41425	1242x470x1440 mm	50

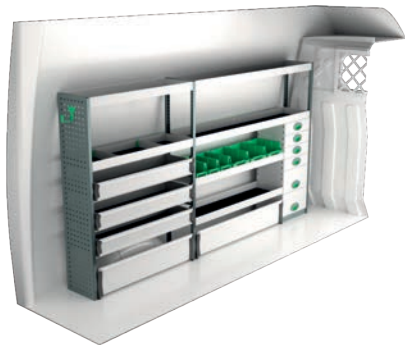

Art.No	LxPxH	Kg
F41426	2662x300x1440 mm	96

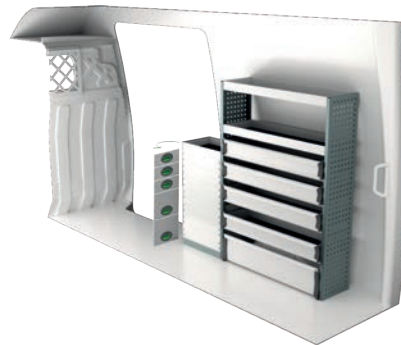

Art.No	LxPxH	Kg
F41427	1531x300x1440 mm	75



# IVECO DAILY 12 M<sup>3</sup> H2

Para obtener más información sobre precios, instalación y contenido que incluyen nuestras propuestas de equipamiento, escanee el código de la primera página.

En furgonetas eléctricas e híbridas recomendamos el montaje por un instalador experimentado. Se deben tener en cuenta las baterías y el cableado para los aproximadamente 400 voltios que hay en el vehículo. El montaje añadido de un suelo puede aumentar el coste.

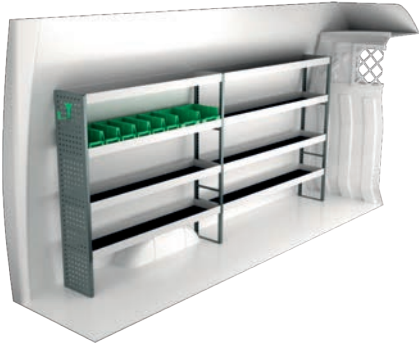

Art.No	LxPxH	Kg
F41440	3054x300x1440 mm	64

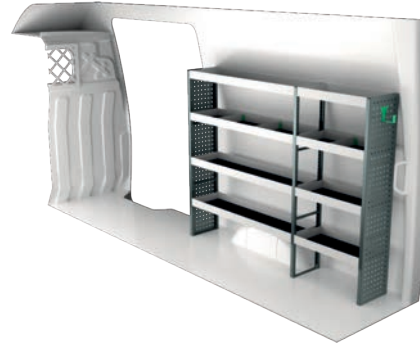

Art.No	LxPxH	Kg
F41441	1880x300x1440 mm	44

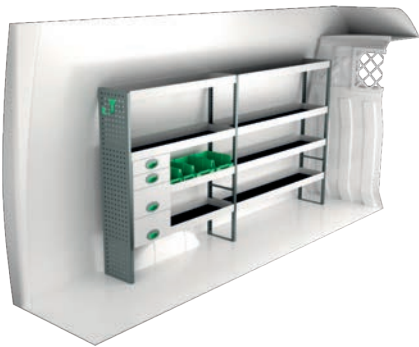

Art.No	LxPxH	Kg
F41442	2662x300x1440 mm	72

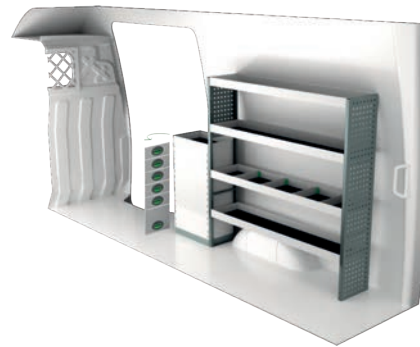

Art.No	LxPxH	Kg
F41443	1924x300x1440 mm	67

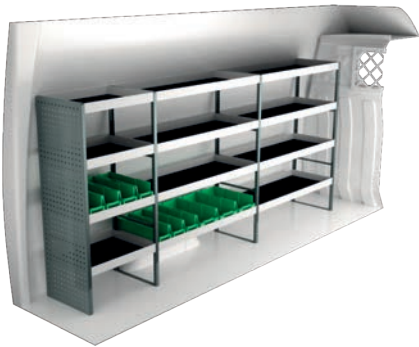

Art.No	LxPxH	Kg
F41444	3086x470x1440 mm	96

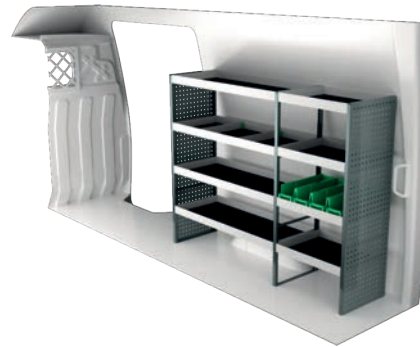

Art.No	LxPxH	Kg
F41445	1880x470x1440 mm	66

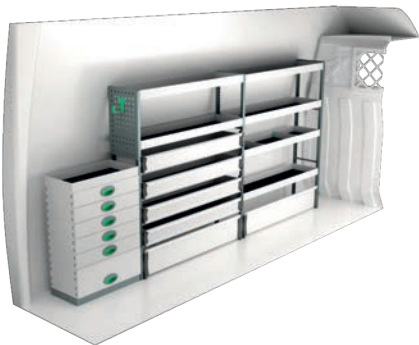

Art.No	LxPxH	Kg
F41446	3053x300x1440 mm	109



Art.No	LxPxH	Kg
F41447	1955x300x1440 mm	89

# IVECO DAILY 16 M<sup>3</sup> H2

Para obtener más información sobre precios, instalación y contenido que incluyen nuestras propuestas de equipamiento, escanee el código de la primera página.

En furgonetas eléctricas e híbridas recomendamos el montaje por un instalador experimentado. Se deben tener en cuenta las baterías y el cableado para los aproximadamente 400 voltios que hay en el vehículo. El montaje añadido de un suelo puede aumentar el coste.

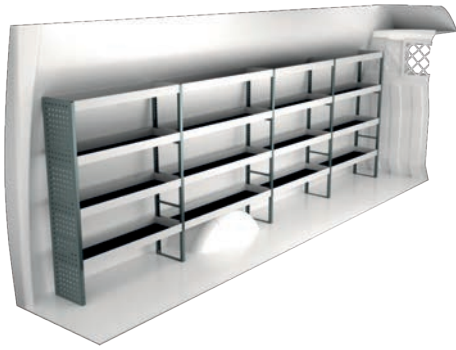

Art.No	LxPxH	Kg
F41460	4323x300x1440 mm	89

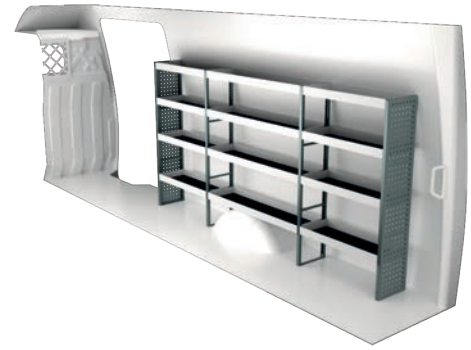

Art.No	LxPxH	Kg
F41461	2870x300x1440 mm	60

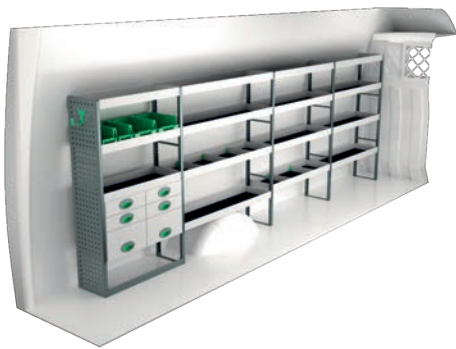

Art.No	LxPxH	Kg
F41462	4110x300x1440 mm	110

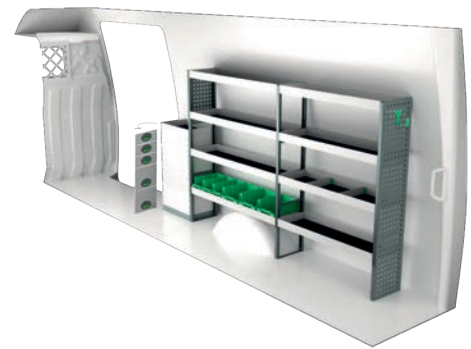

Art.No	LxPxH	Kg
F41463	2736x300x1440 mm	83

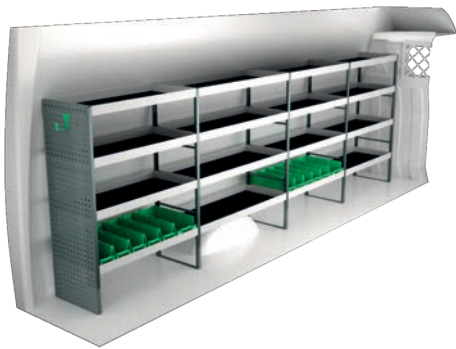

Art.No	LxPxH	Kg
F41464	4323x470x1440 mm	129

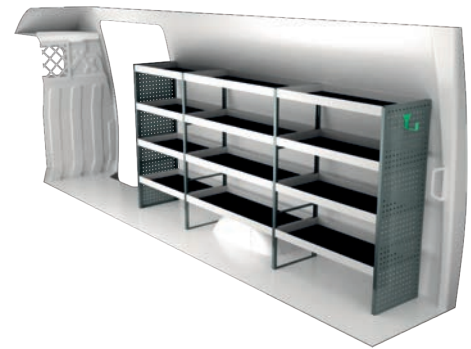

Art.No	LxPxH	Kg
F41465	3083x470x1440 mm	96

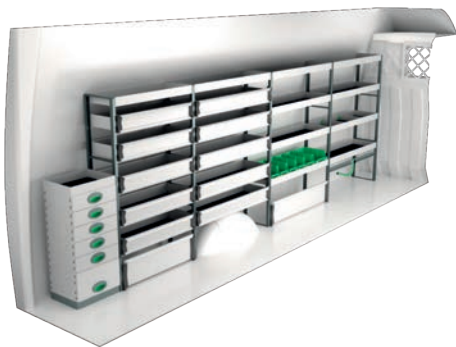

Art.No	LxPxH	Kg
F41466	4322x300x1440 mm	147

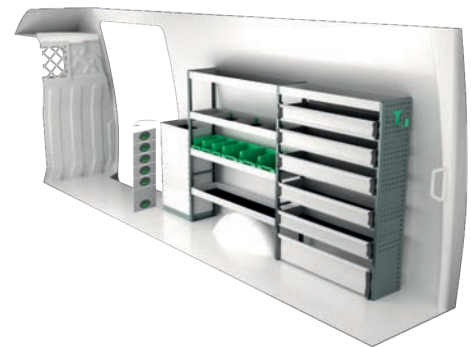

Art.No	LxPxH	Kg
F41467	2737x300x1440 mm	104

# IVECO DAILY 17,5 M<sup>3</sup> H2

Para obtener más información sobre precios, instalación y contenido que incluyen nuestras propuestas de equipamiento, escanee el código de la primera página.

En furgonetas eléctricas e híbridas recomendamos el montaje por un instalador experimentado. Se deben tener en cuenta las baterías y el cableado para los aproximadamente 400 voltios que hay en el vehículo. El montaje añadido de un suelo puede aumentar el coste.

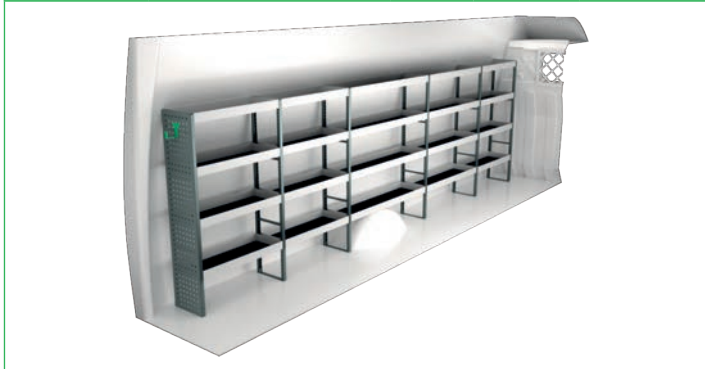

Art.No	LxPxH	Kg
F41480	4712x300x1440 mm	94

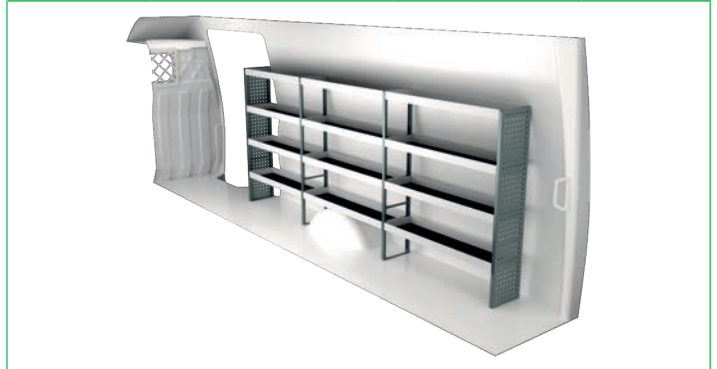

Art.No	LxPxH	Kg
F41481	3475x300x1440 mm	74

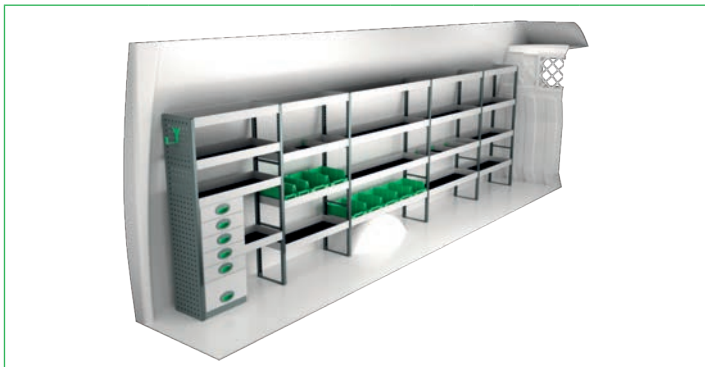

Art.No	LxPxH	Kg
F41482	4746x300x1440 mm	123

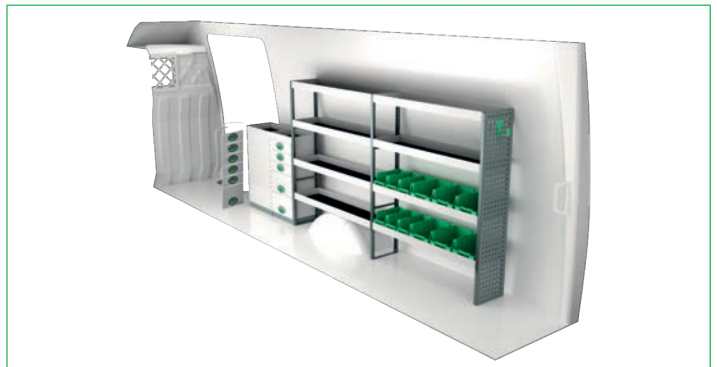

Art.No	LxPxH	Kg
F41483	3308x300x1440 mm	116

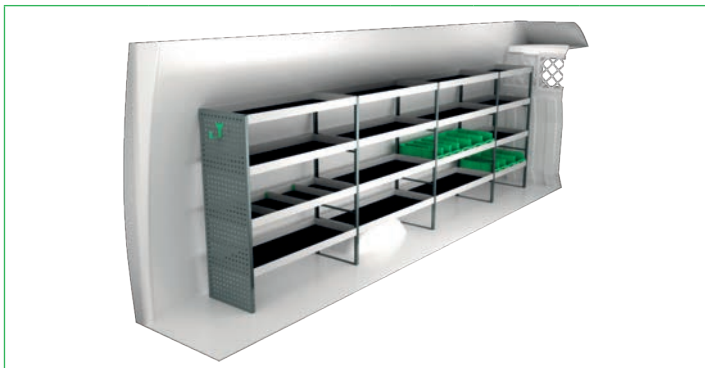

Art.No	LxPxH	Kg
F41484	4468x470x1440 mm	134



Art.No	LxPxH	Kg
F41485	3475x470x1440 mm	111

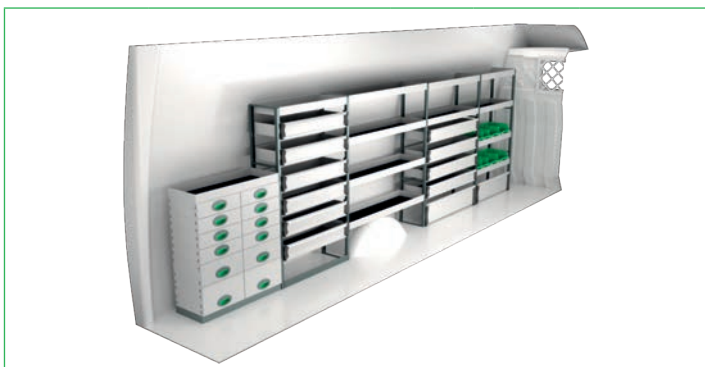

Art.No	LxPxH	Kg
F41486	4680x300x1440 mm	175

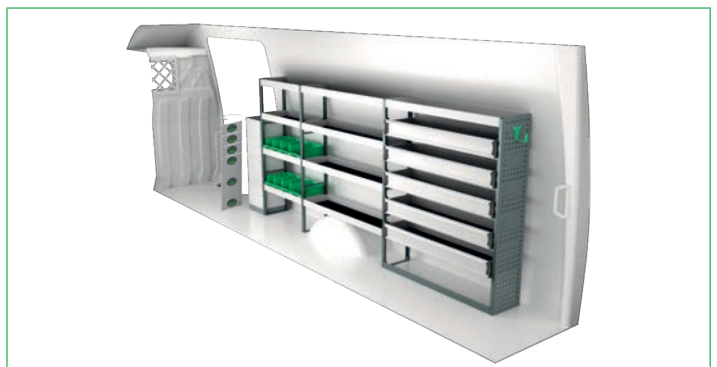

Art.No	LxPxH	Kg
F41487	3470x300x1440 mm	114



# IVECO DAILY 13,4 M<sup>3</sup> H3

Para obtener más información sobre precios, instalación y contenido que incluyen nuestras propuestas de equipamiento, escanee el código de la primera página.

En furgonetas eléctricas e híbridas recomendamos el montaje por un instalador experimentado. Se deben tener en cuenta las baterías y el cableado para los aproximadamente 400 voltios que hay en el vehículo. El montaje añadido de un suelo puede aumentar el coste.

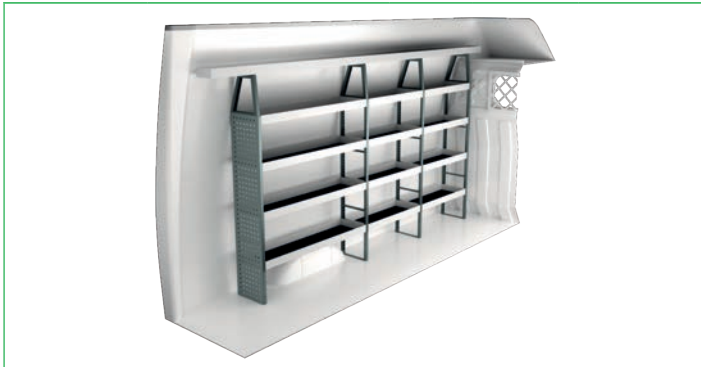

Art.No	LxPxH	Kg
F41500	2868x300x1795 mm	72

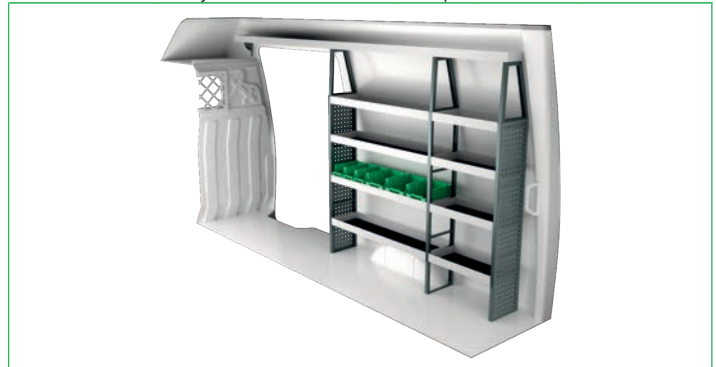

Art.No	LxPxH	Kg
F41501	1876x300x1840 mm	61

# IVECO DAILY 18 M<sup>3</sup> H3

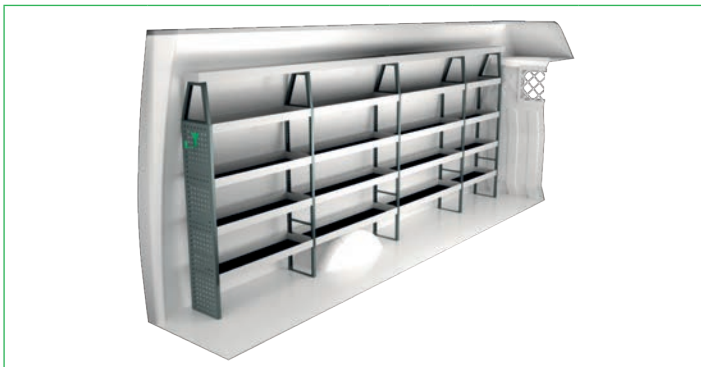

Art.No	LxPxH	Kg
F41520	4288x300x1795 mm	108

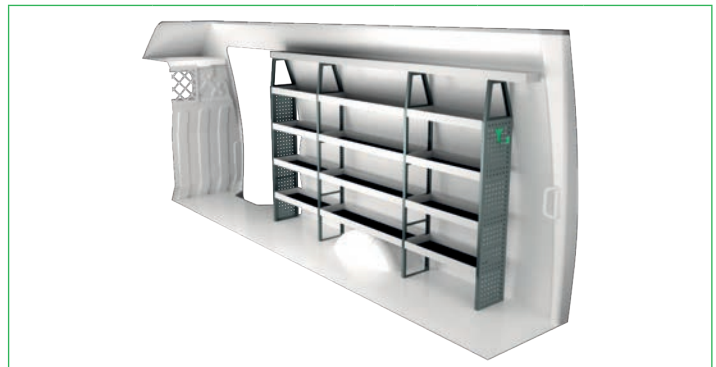

Art.No	LxPxH	Kg
F41521	2870x300x1795 mm	75

# IVECO DAILY 19,6 M<sup>3</sup> H3

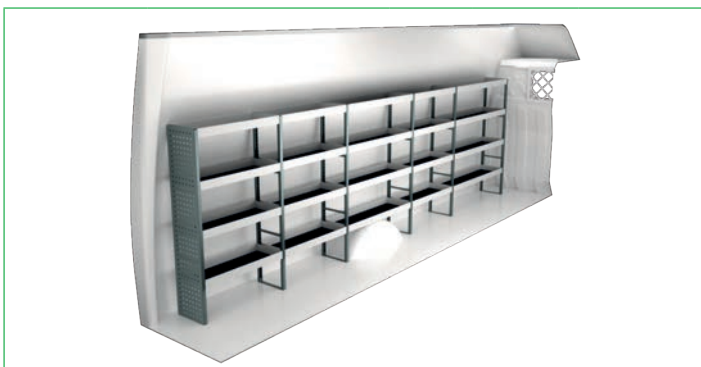

Art.No	LxPxH	Kg
F41540	4712x300x1440 mm	94

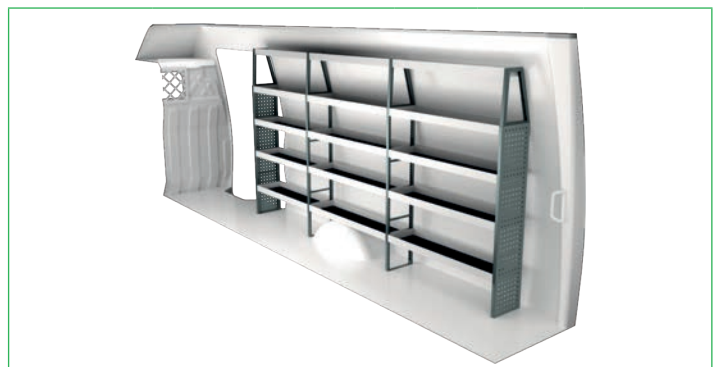

Art.No	LxPxH	Kg
F41541	3475x300x1840 mm	88

# INFORMACIÓN



## NOTA

Los kits incluyen lo que se ve en el diseño así como las piezas de instalación, tapetes de goma para todos los estantes y espuma en los cajones.

Para asegurar la calidad en la gestión y mantener una alta precisión en las entregas System Edström Bilinredningar AB está certificado según SS-EN ISO 9001:2015

Todo el material utilizado en System Edström se puede reciclar al 100%. También estamos certificados según SS-EN ISO 14001:2015.



## RECUERDE

Ahora que ha elegido System Edström para el equipamiento de su vehículo, ha dado el primer y más importante paso para que su taller móvil sea seguro y funcional. De aquí en adelante, depende de usted lo seguro y funcional que sea su lugar de trabajo.

Usted, como conductor y, para evitar que usted u otra persona se lesione, tiene la responsabilidad de llevar su carga correctamente asegurada. También es su responsabilidad asegurarse de que el interior está montado de la manera más segura posible sea cual sea su elección de taller, incluso si son profesionales con conocimiento y larga experiencia.



## SEGURIDAD

Realizamos de forma continuada pruebas de colisión de nuestro equipamiento interior en el RISE (Research Institute of Sweden AB). Dichas pruebas de colisión se efectúan conforme a la norma INRS NS 286 sobre equipamiento interior de vehículos.

Se llevan a cabo también otros tipos de controles en institutos certificadores, por ejemplo, pruebas de vibración que simulan varios años de uso en carretera. Igualmente realizamos ensayos internos de tracción y presión para comprobar, entre otros, la resistencia de los productos de sujeción de carga.

Consulte más detalles acerca de estos controles en nuestro sitio web: [www.systemedstrom.com](http://www.systemedstrom.com).



### Tornillo de banco

Profundo	Ancho	Altura	Kg	Código
360	135	140	10,3	5004

El tornillo forjado se completa con el soporte extensible y la placa giratoria. Apertura máxima 140 mm.



### Soporte de tornillo de banco

Profundo	Ancho	Altura	⇔	Kg	Código
1110	170	195	600	9,4	5012
1110	170	80	600	8,9	5013

Medidas de placa 170x158 mm. La cubierta 2950 está incluida (ver más abajo).

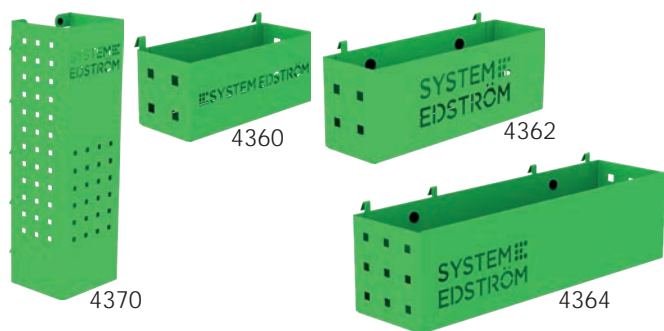

### Cestas para tablero

Profundo	Ancho	Altura	Kg	Código
82	200	80	0,5	4360
82	285	102	0,8	4362
122	455	122	1,5	4364
153	179	575	3,0	4370

Una serie de cestas que resuelven (casi) todos los problemas de almacenamiento.



### Soporte interno de escalera

Longitud	Kg	Código
2400	5,5	T8900

Guarde la escalera en el techo del interior del vehículo, tire de ella hacia la puerta trasera en una operación simple. El riel de aluminio viene en dos partes con una pieza de unión.





4077



4349

### Soporte de manguera/cable

Profundo	Ancho	Altura	Kg	Código
79	267	168	0,5	4077

### Soporte de spray, cartuchos, etc.

66	194	123	0,4	4349
----	-----	-----	-----	------



4356



4357

### Gancho universal

Profundo	Ancho	Altura	Kg	Código
85	80	100	0,2	4356
61	83	55	0,1	4357

Lo simple es mejor, ganchos resistentes para montar en tablero o en el borde del estante.

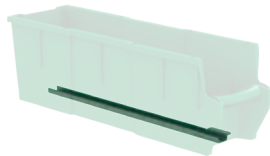
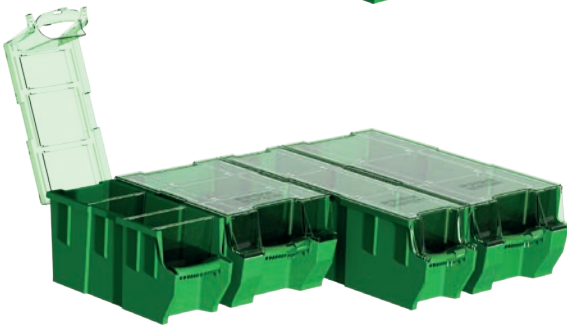

### Gaveta de plástico para estantes

Profundo	Ancho	Altura	Kg	Código
300	145	154	0,4	3050
300	235	154	0,5	3052
470	145	154	0,5	3055
470	235	154	0,5	3057

### Tapa transparente para gavetas

Profundo	Ancho	Gaveta	Kg	Código
300	150	3050	0,2	3060
300	240	3052	0,2	3062
470	150	3055	0,2	3065
470	240	3057	0,4	3067

### Divisores para gavetas

Ancho	Altura	Gaveta	Código
140	154	3050, 55	3070
230	154	3052, 57	3072

### Soporte para estantes sin frontal

Profundo	Kg	Código
300	0,1	3081
470	0,2	3082



### Perchas

Profundo	Ancho	Altura	Kg	Código
31	295	40	0,3	2706
31	465	40	0,5	2708

Lo llamamos percha, no hace falta decir, que puedes usarlo para colgar lo que quieras en él.



### Cincha con soportes

Información	Ancho	Código
1200 mm, cincha de nylon	25	4365
1000 mm, cincha elástica	25	4366

Los soportes se adaptan a nuestros tableros.

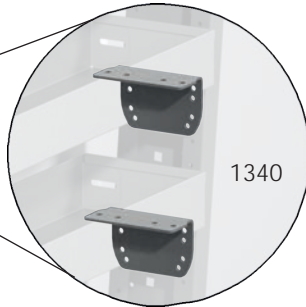
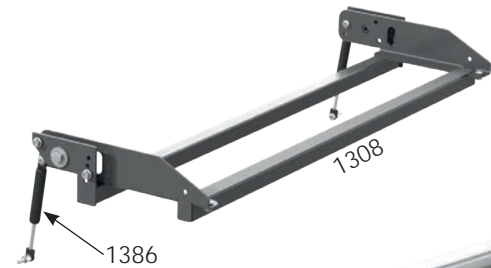
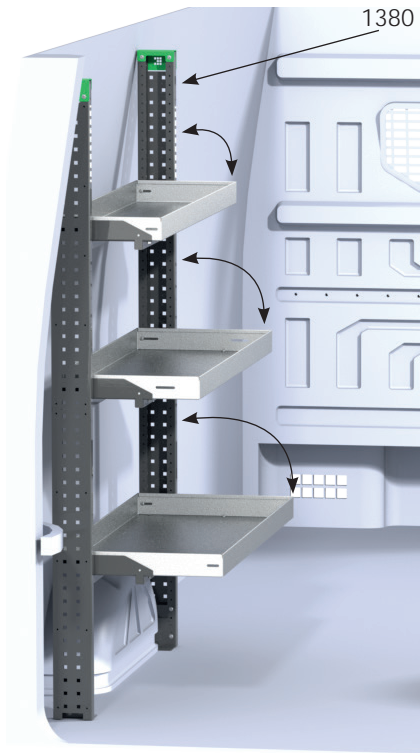

### Bastidor Flexi

Profundo	Ancho	Altura	Info.	Kg	Código
112	32	1788	set 2 u.	11,8	1380
112	31	1788	set 1 u.	4,9	1382

### Soporte para estante Flexi

Profundo	Ancho	Altura	Estante	Kg	Código
275	830	83	784	3,1	1308
275	1043	83	997	3,5	1312
275	1222	83	1176	3,9	1316
275	1435	83	1389	4,4	1322
275	1614	83	1568	4,8	1326

### Soporte de estante Flexi

Información	Kg	Código
160 mm estantes , set 2 u.	0,6	1340
300, 400 & 470 mm estantes, set 2 u.	1,4	1342

### Amortiguador de gas Flexi

Información	Kg	Código
Set 2 u.	0,1	1386

Los travesaños del soporte de estante se pueden cortar para adaptarse a su configuración. La capacidad de carga aumenta a 100 kg por estante cuando se monta en un Flexirack. Los estantes son ajustables a 4 ángulos predefinidos en la instalación de 0, 4, 8 y 12 grados.

Elija sus estantes, 300, 400 y/o 470 mm de profundidad. También se pueden utilizar nuestros estantes sin frontal de 300 y 470 mm de profundidad. El soporte de estante se ajusta a todas las profundidades de estante diferentes.

Utilice el soporte del estante si desea combinar estantes de 160 mm de profundidad con otras profundidades. Los estantes de 160 mm son fijos, no plegables.



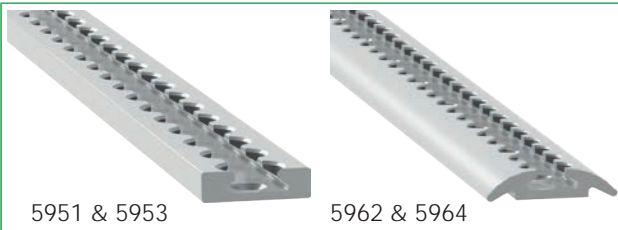

5951 & 5953

5962 & 5964

### Perfiles de amarre

Longitud	Kg	Código
295	0,2	5951
465	0,2	5953
1000	0,8	5962
1500	1,2	5964



2813

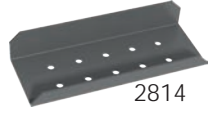

2814



5904



5905



5900

5901

### Anillas de amarre

Información	Kg	Código
Base aluminio	0,0	5900
Base plástico duro negro	0,1	5901



5910



5911

### Soportes de perfiles

Información	Kg	Código
Soporte angular 53x80x112 mm	0,2	2813
Soporte de zócalo 175x66x15/32 mm	0,3	2814
Soporte de barra de anclaje para marco de estantería	-	5904
Soporte de barra de anclaje para suelo de plywood	-	5905
Pletina T 2xM6	-	5910
Pletina T 3xM6	-	5911
Fastener de montaje M8x25	-	5913
Soporte de montaje	0,3	5915



5913



5915



5931 - 5935



5940

### Cincha de nylon

Información	Longitud	Kg	Código
Cincha de nylon	200/ 700	0,1	5931
Cincha de nylon	200/1200	0,1	5933
Cincha de nylon	200/2200	0,2	5935
Cincha de nylon con tensor	500/2500	0,3	5940
Barra de anclaje	1100-1660	2,6	5993
Barra de anclaje	1600-2160	3,5	5996



5993 & 5996

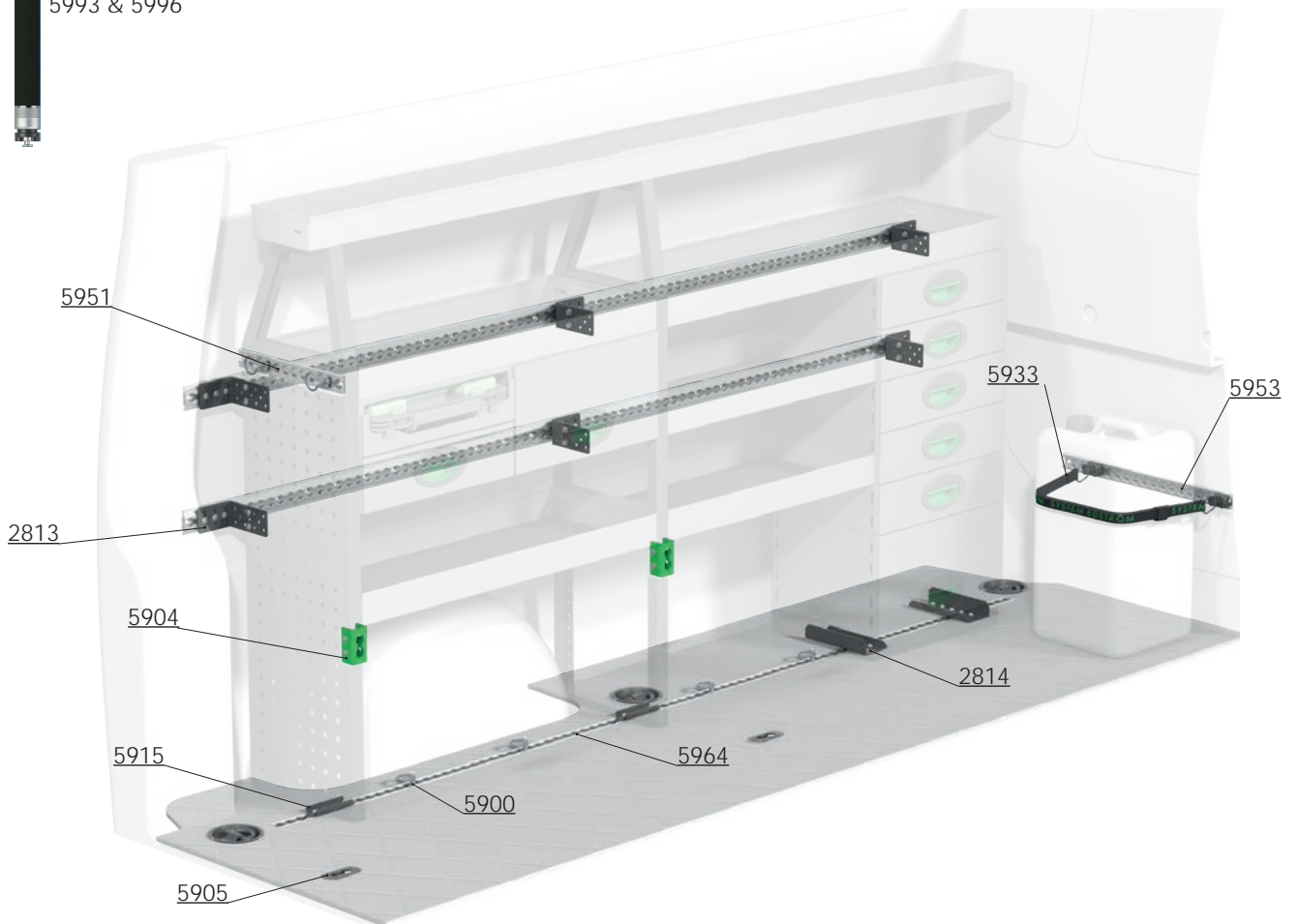





### Kit accesorios No. 1

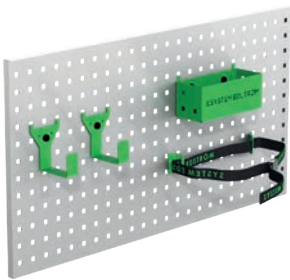

Art Nr

F11001

Tablero no incluido.

### Kit accesorios No. 2

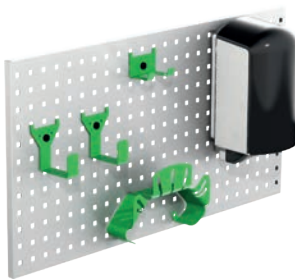

Art Nr

F11002

Tablero no incluido.

### Kit accesorios No. 3

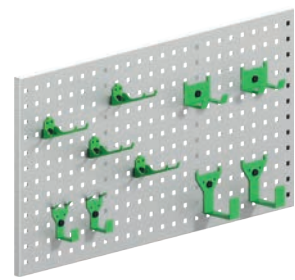

Art Nr

F11004

Tablero no incluido.



Hasta 5 años  
Garantía



Crash tested



Fabricado en  
Suecia

# PUJOLAR EQUIPAMENTS

PUJOLAR EQUIPAMENTS  
Camí de Fornells, 20 (Nau 3 i 4)  
17459 - Campllong - Girona

T. 663 217 083  
M. info@pujolarequipaments.cat  
W. www.pujolarequipaments.cat